



MIEJSKI ZAKŁAD GOSPODARKI MIESZKANIOWEJ
 "MZGM" SP. Z O.O.
 ul. Kościuszki 14, 63-400 Ostrów Wlkp.

STR 1/30

PRZEMIAŁ ROBÓT PNO/08/2018 – ZESTAWIENIE STOLARKI PRZEZNACZONEJ DO WYMIANY

L.P.	1	2	3	4	5	6	7
WIDOK OD WEWNĄTRZ WYMIARY							
WYMIARY [cm]	114x142	83x225	115x115	115x145	124x183	78x152	92x245
LICZBA [szt.]	1	1	1	1	1	1	1
WYMIARY PODOKIENNIKA WEWNĘTRZNEGO [cm]	szt.1 118x28	-----	szt.1 120x28	szt.1 120x28	szt.1 134x30	szt.1 72x20	-----
WYMIARY PODOKIENNIKA ZEWNĘTRZNEGO [cm]	szt.1 120x15	-----	szt.1 120x15	szt.1 120x15	-----	szt.1 77x23	-----
UWAGI	-----	-----	-----	-----	NA KLATCE SCHODOWEJ	-----	-----
IMIĘ I NAZWISKO ADRES TELEFON KONTAKTOWY	STAROPRZYGDZKA 104D/3				PARKOWA 5	KOPERNIKA 16/13	
INWENTARYZOWAŁ							



MIEJSKI ZAKŁAD GOSPODARKI MIESZKANIOWEJ
 "MZGM" SP. Z O.O.
 ul. Kościuszki 14, 63-400 Ostrów Wlkp.

STR 2/30	PRZEDMIAR ROBÓT PNO/08/2018 – ZESTAWIENIE STOLARKI PRZEZNACZONEJ DO WYMIANY					
L.P.	8	9	10	11, 12	13, 14	15, 16
WIDOK OD WEWNĄTRZ WYMIARY						
WYMIARY [cm]	148x144	87x231	151x145	116x113	115x132	112x148
LICZBA [szt.]	1	1	1	2	2	2
WYMIARY PODOKIENNIKA WEWNĘTRZNEGO [cm]	szt.1 162x20	-----	szt.1 152x15	szt.2 132x20	szt.2 120x22	szt.2 112x16
WYMIARY PODOKIENNIKA ZEWNĘTRZNEGO [cm]	szt.1 150x22	-----	szt.1 152x20	szt.2 130x18	szt.2 130x18	-----
UWAGI	-----	-----	-----	-----	-----	NA KLATCE SCHODOWEJ
IMIĘ I NAZWISKO ADRES TELEFON KONTAKTOWY	TARGOWA 7B/7				GIMNAZJALNA 30/7	KOŚCIELNA 5
INWENTARYZOWAŁ						



**MIEJSKI ZAKŁAD GOSPODARKI MIESZKANIOWEJ
"MZGM" SP. Z O.O.
ul. Kościuszki 14, 63-400 Ostrów Wlkp.**

STR 3/30	PRZEDMIAR ROBÓT PNO/08/2018 – ZESTAWIENIE STOLARKI PRZEZNACZONEJ DO WYMIANY					
L.P.	17, 18	19, 20	21	22	23	24
WIDOK OD WEWNĄTRZ WYMIARY						
WYMIARY [cm]	124x218	128x167	101x98	85x226	115x146	113x119
LICZBA [szt.]	2	2	1	1	1	1
WYMIARY PODOKIENNIKA WEWNĘTRZNEGO [cm]	-----	-----	-----	szt.1 120x30	szt.1 120x30	szt.1 122x30
WYMIARY PODOKIENNIKA ZEWNĘTRZNEGO [cm]	-----	-----	-----	szt.1 125x15	szt.1 120x15	szt.1 125x15
UWAGI	NA KLATCE SCHODOWEJ	NA KLATCE SCHODOWEJ	NA STRYCHU	-----	-----	-----
IMIĘ I NAZWISKO ADRES TELEFON KONTAKTOWY	PARTYZANCKA 16			STAROPRZYGDZKA 104E/7		
INWENTARYZOWAŁ						



**MIEJSKI ZAKŁAD GOSPODARKI MIESZKANIOWEJ
"MZGM" SP. Z O.O.
ul. Kościuszki 14, 63-400 Ostrów Wlkp.**

STR 4/30	PRZEDMIAR ROBÓT PNO/08/2018 – ZESTAWIENIE STOLARKI PRZEZNACZONEJ DO WYMIANY					
L.P.	25	26, 27, 28, 29	30, 31, 32	33	34	35
WIDOK OD WEWNĄTRZ WYMIARY						
WYMIARY [cm]	116x147	80x50	107x147	153x148	136x150	152x117
LICZBA [szt.]	1	4	3	1	1	1
WYMIARY PODOKIENNIKA WEWNĘTRZNEGO [cm]	szt.1 122x30	- - - - -	szt.3 120x24	szt.1 155x20	szt.1 142x20	szt.1 152x20
WYMIARY PODOKIENNIKA ZEWNĘTRZNEGO [cm]	szt.1 125x15	- - - - -	szt.3 110x21	- - - - -	- - - - -	- - - - -
UWAGI	- - - - -	OKNO PIWNICZNE	- - - - -	- - - - -	- - - - -	- - - - -
IMIĘ I NAZWISKO ADRES TELEFON KONTAKTOWY	STAROPRZYGDZKA 104E/7	ŻWIRKI 39	WOLNOŚCI 4/1	WOLNOŚCI 3/7A		
INWENTARYZOWAŁ						



MIEJSKI ZAKŁAD GOSPODARKI MIESZKANIOWEJ
"MZGM" SP. Z O.O.
 ul. Kościuszki 14, 63-400 Ostrów Wlkp.

STR 5/30	PRZEDMIAR ROBÓT PNO/08/2018 – ZESTAWIENIE STOLARKI PRZEZNACZONEJ DO WYMIANY				
L.P.	36	37, 38	39	40	41, 42
WIDOK OD WEWNĄTRZ WYMIARY					
WYMIARY [cm]	155x240	116x116	38x59	146x145	86x230+117x146
LICZBA [szt.]	1	2	1	1	1+1
WYMIARY PODOKIENNIKA WEWNĘTRZNEGO [cm]	- - - - -	szt.2 120x30	szt.1 89x30	szt.1 151x30	szt.1 118x30
WYMIARY PODOKIENNIKA ZEWNĘTRZNEGO [cm]	- - - - -	szt.2 120x15	szt.1 89x15	szt.1 151x15	szt.1 118x15
UWAGI	- - - - -	- - - - -	- - - - -	- - - - -	ZESTAW BALKONOWY
IMIĘ I NAZWISKO ADRES TELEFON KONTAKTOWY	WĄSKA 4/13	STAROPRZYGDZKA 104A/3			
INWENTARYZOWAŁ					



MIEJSKI ZAKŁAD GOSPODARKI MIESZKANIOWEJ
"MZGM" SP. Z O.O.
ul. Kościuszki 14, 63-400 Ostrów Wlkp.

STR 6/30		PRZEDMIAR ROBÓT PNO/08/2018 – ZESTAWIENIE STOLARKI PRZEZNACZONEJ DO WYMIANY				
L.P.	43, 44	45, 46	47	48	49	
WIDOK OD WEWNĄTRZ WYMIARY						
WYMIARY [cm]	84x226+116x147	114x115	208x146	88x225	148x147	
LICZBA [szt.]	1+1	2	1	1	1	
WYMIARY PODOKIENNIKA WEWNĘTRZNEGO [cm]	szt.1 119x29	szt.2 119x29	szt.1 210x30	-----	szt.1 152x30	
WYMIARY PODOKIENNIKA ZEWNĘTRZNEGO [cm]	szt.1 119x15	szt.2 129x15	szt.1 210x15	-----	szt.1 152x15	
UWAGI	ZESTAW BALKONOWY	-----	-----	-----	-----	
IMIĘ I NAZWISKO ADRES TELEFON KONTAKTOWY	STAROPRZYGDZKA 104E/1		STAROPRZYGDZKA 104E/6			
INWENTARYZOWAŁ						



MIEJSKI ZAKŁAD GOSPODARKI MIESZKANIOWEJ
 "MZGM" SP. Z O.O.
 ul. Kościuszki 14, 63-400 Ostrów Wlkp.

STR 7/30

PRZEDMIAR ROBÓT PNO/08/2018 – ZESTAWIENIE STOLARKI PRZEZNACZONEJ DO WYMIANY

L.P.	50	51	52	53	54	55, 56
WIDOK OD WEWNĄTRZ WYMIARY						
WYMIARY [cm]	115x116	146x146	86x55	117x147	115x117	85x226+118x147
LICZBA [szt.]	1	1	1	1	1	1+1
WYMIARY PODOKIENNIKA WEWNĘTRZNEGO [cm]	szt.1 121x29	szt.1 151x29	szt.1 88x29	szt.1 120x30	szt.1 120x30	szt.1 118x29
WYMIARY PODOKIENNIKA ZEWNĘTRZNEGO [cm]	szt.1 121x15	szt.1 151x15	szt.1 88x15	szt.1 120x15	szt.1 120x15	szt.1 118x15
UWAGI	-----	-----	-----	-----	-----	ZESTAW BALKONOWY
IMIĘ I NAZWISKO ADRES TELEFON KONTAKTOWY	STAROPRZYGDZKA 104E/6			STAROPRZYGDZKA 104B/4		
INWENTARYZOWAŁ						



MIEJSKI ZAKŁAD GOSPODARKI MIESZKANIOWEJ
"MZGM" SP. Z O.O.
ul. Kościuszki 14, 63-400 Ostrów Wlkp.

STR 8/30

PRZEMIAŁ ROBÓT PNO/08/2018 – ZESTAWIENIE STOLARKI PRZEZNACZONEJ DO WYMIANY

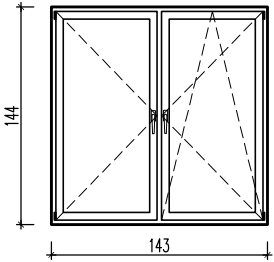
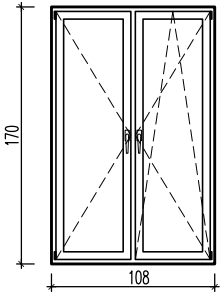
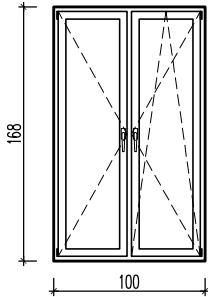
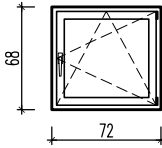
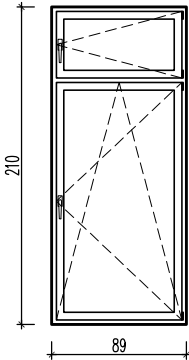
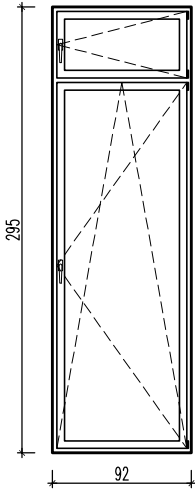
L.P.	57, 58	59, 60	61	62	63	64
WIDOK OD WEWNĄTRZ WYMIARY						
WYMIARY [cm]	143x144	108x170	100x168	72x68	89x210	92x295
LICZBA [szt.]	2	2	1	1	1	1
WYMIARY PODOKIENNIKA WEWNĘTRZNEGO [cm]	szt.2 150x28	szt.2 110x30	szt.1 105x30	szt.1 80x15	szt.1 110x35	-----
WYMIARY PODOKIENNIKA ZEWNĘTRZNEGO [cm]	szt.2 150x18	-----	-----	-----	-----	-----
UWAGI	-----	-----	-----	-----	-----	-----
IMIĘ I NAZWISKO ADRES TELEFON KONTAKTOWY	STAROPRZYGDZKA 104B/3	RASZKOWSKA 8/4A			SIENKIEWICZA 13/4	
INWENTARYZOWAŁ						



MIEJSKI ZAKŁAD GOSPODARKI MIESZKANIOWEJ
 "MZGM" SP. Z O.O.
 ul. Kościuszki 14, 63-400 Ostrów Wlkp.

STR 9/30	PRZEDMIAR ROBÓT PNO/08/2018 – ZESTAWIENIE STOLARKI PRZEZNACZONEJ DO WYMIANY					
L.P.	65	66, 67, 68	69, 70	71, 72	73	74
WIDOK OD WEWNĄTRZ WYMIARY						
WYMIARY [cm]	300x211	80x217	117x217	70x195	64x216	34x116
LICZBA [szt.]	1	3	2	2	1	1
WYMIARY PODOKIENNIKA WEWNĘTRZNEGO [cm]	szt.1 313x40	szt.1 345x34	szt.2 140x40	szt.2 85x34	szt.1 80x30	szt.1 40x40
WYMIARY PODOKIENNIKA ZEWNĘTRZNEGO [cm]	-----	-----	-----	-----	-----	-----
UWAGI	-----	-----	-----	-----	-----	-----
IMIĘ I NAZWISKO ADRES TELEFON KONTAKTOWY	SIENKIEWICZA 13/4			SIENKIEWICZA 13/5A	SIENKIEWICZA 13/3A	SIENKIEWICZA 13/4A
INWENTARYZOWAŁ						



MIEJSKI ZAKŁAD GOSPODARKI MIESZKANIOWEJ
"MZGM" SP. Z O.O.
ul. Kościuszki 14, 63-400 Ostrów Wlkp.

STR 10/30		PRZEDMIAR ROBÓT PNO/08/2018 – ZESTAWIENIE STOLARKI PRZEZNACZONEJ DO WYMIANY					
L.P.	75, 76, 77, 78	79	80	81	82	83	84
WIDOK OD WEWNĄTRZ WYMIARY							
WYMIARY [cm]	114x174	27x53	80x100	142x147	108x173	55x100	135x135
LICZBA [szt.]	4	1	1	1	1	1	1
WYMIARY PODOKIENNIKA WEWNĘTRZNEGO [cm]	szt.4 120x22	szt.1 30x30	szt.1 100x20	szt.1 146x20	szt.1 120x20	szt.1 57x40	szt.1 140x21
WYMIARY PODOKIENNIKA ZEWNĘTRZNEGO [cm]	-----	-----	szt.1 95x25	szt.1 140x25	szt.1 110x24	-----	szt.1 140x25
UWAGI	-----	-----	-----	-----	-----	-----	-----
IMIĘ I NAZWISKO ADRES TELEFON KONTAKTOWY	RASZKOWSKA 8/14	RASZKOWSKA 8/9				RYNEK 30/8A	SPOKOJNA 8/13
INWENTARYZOWAŁ							



MIEJSKI ZAKŁAD GOSPODARKI MIESZKANIOWEJ
 "MZGM" SP. Z O.O.
 ul. Kościuszki 14, 63-400 Ostrów Wlkp.

STR 11/30		PRZEDMIAR ROBÓT PNO/08/2018 – ZESTAWIENIE STOLARKI PRZEZNACZONEJ DO WYMIANY				
L.P.	85	86, 87, 88, 89, 90	91	92	93, 94	
WIDOK OD WEWNĄTRZ WYMIARY						
WYMIARY [cm]	228x134	126x205	150x137	76x100	245x150	
LICZBA [szt.]	1	5	1	1	2	
WYMIARY PODOKIENNIKA WEWNĘTRZNEGO [cm]	szt.1 234x20	szt.5 146x30	szt.1 160x11	szt.1 80x10	szt.2 265x24	
WYMIARY PODOKIENNIKA ZEWNĘTRZNEGO [cm]	szt.1 230x25	-----	szt.1 155x25	szt.1 80x25	szt.2 255x24	
UWAGI	-----	-----	-----	-----	-----	
IMIĘ I NAZWISKO ADRES TELEFON KONTAKTOWY	SPOKOJNA 8/13	RASZKOWSKA 45/3			SPOKOJNA 8/14	
INWENTARYZOWAŁ						

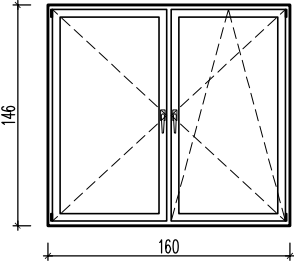
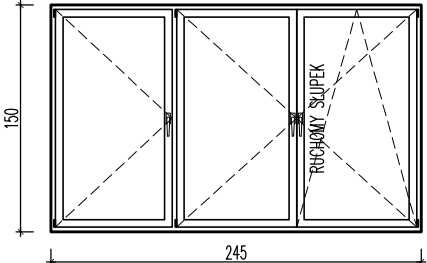
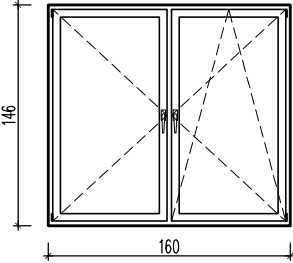
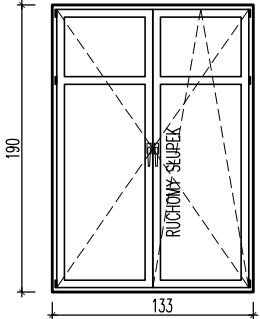
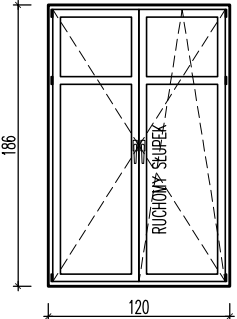

**MIEJSKI ZAKŁAD GOSPODARKI MIESZKANIOWEJ
"MZGM" SP. Z O.O.
ul. Kościuszki 14, 63-400 Ostrów Wlkp.**

STR 12/30		PRZEDMIAR ROBÓT PNO/08/2018 – ZESTAWIENIE STOLARKI PRZEZNACZONEJ DO WYMIANY				
L.P.	95	96	97	98, 99, 100	101, 102, 103	
WIDOK OD WEWNĄTRZ WYMIARY						
WYMIARY [cm]	160x146	245x150	160x46	133x190	120x186	
LICZBA [szt.]	1	1	1	3	3	
WYMIARY PODOKIENNIKA WEWNĘTRZNEGO [cm]	szt.1 175x34	szt.1 265x24	szt.1 175x34	szt.3 155x15	szt.3 136x20	
WYMIARY PODOKIENNIKA ZEWNĘTRZNEGO [cm]	szt.1 165x25	szt.1 255x25	szt.1 170x25	szt.3 143x25	-----	
UWAGI	-----	-----	-----	-----	-----	
IMIĘ I NAZWISKO ADRES TELEFON KONTAKTOWY	SPOKOJNA 8/14	SPOKOJNA 8/11		WROCLAWSKA 128/12	RYNEK 30/4A	
INWENTARYZOWAŁ						



MIEJSKI ZAKŁAD GOSPODARKI MIESZKANIOWEJ
"MZGM" SP. Z O.O.
 ul. Kościuszki 14, 63-400 Ostrów Wlkp.

STR 13/30	PRZEDMIAR ROBÓT PNO/08/2018 – ZESTAWIENIE STOLARKI PRZEZNACZONEJ DO WYMIANY					
L.P.	104	105, 106, 107, 108	109	110	111, 112, 113	114, 115, 116
WIDOK OD WEWNĄTRZ WYMIARY						
WYMIARY [cm]	120x233	129x150	115x128	90x94	120x221	135x188
LICZBA [szt.]	1	4	1	1	3	3
WYMIARY PODOKIENNIKA WEWNĘTRZNEGO [cm]	szt.1 135x15	szt.4 129x15	szt.1 121x18	szt.1 110x25	2szt. 150x27 + 1szt. 120x25	szt.3 154x25
WYMIARY PODOKIENNIKA ZEWNĘTRZNEGO [cm]	szt.1 120x20	szt.4 110x20	szt.1 102x20	szt.1 90x20	2szt. 135x30 + 1szt. 102x20	szt.3 148x35
UWAGI	-----	-----	-----	-----	-----	-----
IMIĘ I NAZWISKO ADRES TELEFON KONTAKTOWY	WROCLAWSKA 19/9				RYNEK 21/4	WROCLAWSKA 126/14
INWENTARYZOWAŁ						

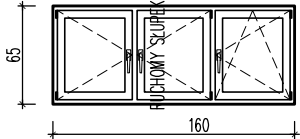
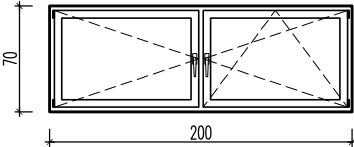
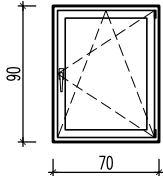
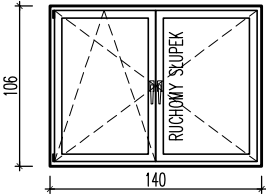
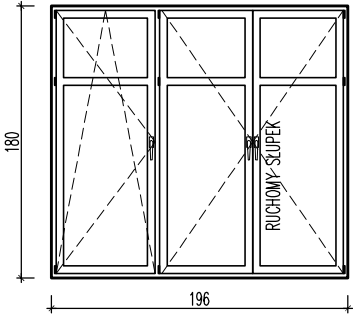

MIEJSKI ZAKŁAD GOSPODARKI MIESZKANIOWEJ
 "MZGM" SP. Z O.O.
 ul. Kościuszki 14, 63-400 Ostrów Wlkp.

STR 14/30	PRZEDMIAR ROBÓT PNO/08/2018 – ZESTAWIENIE STOLARKI PRZEZNACZONEJ DO WYMIANY				
L.P.	117	118	119	120	121, 122
WIDOK OD WEWNĄTRZ WYMIARY					
WYMIARY [cm]	160x65	200x70	70x90	140x106	196x180
LICZBA [szt.]	1	1	1	1	2
WYMIARY PODOKIENNIKA WEWNĘTRZNEGO [cm]	szt.1 185x25	szt.1 218x25	szt.1 107x25	szt.1 167x25	szt.2 210x26
WYMIARY PODOKIENNIKA ZEWNĘTRZNEGO [cm]	szt.1 225x30	szt.1 275x20	szt.1 70x35	szt.1 140x35	szt.2 200x26
UWAGI	-----	-----	-----	-----	-----
IMIĘ I NAZWISKO ADRES TELEFON KONTAKTOWY	WROCLAWSKA 1/7				WROCLAWSKA 148/12A
INWENTARYZOWAŁ					



MIEJSKI ZAKŁAD GOSPODARKI MIESZKANIOWEJ
 "MZGM" SP. Z O.O.
 ul. Kościuszki 14, 63-400 Ostrów Wlkp.

STR 15/30	PRZEDMIAR ROBÓT PNO/08/2018 – ZESTAWIENIE STOLARKI PRZEZNACZONEJ DO WYMIANY					
L.P.	123, 124, 125	126, 127, 128	129	130	131, 132	133
WIDOK OD WEWNĄTRZ WYMIARY						
WYMIARY [cm]	111x175	90x140	73x175	115x232	80x218+118x143	138x143
LICZBA [szt.]	3	3	1	1	1+1	1
WYMIARY PODOKIENNIKA WEWNĘTRZNEGO [cm]	szt.3 153x25	szt.3 97x20	szt.1 85x30	-----	szt.1 128x25	szt.1 160x25
WYMIARY PODOKIENNIKA ZEWNĘTRZNEGO [cm]	szt.3 120x35	szt.3 90x25	szt.1 85x27	-----	szt.1 124x25	szt.1 142x26
UWAGI	-----	-----	-----	-----	ZESTAW BALKONOWY	-----
IMIĘ I NAZWISKO ADRES TELEFON KONTAKTOWY	WROCŁAWSKA 128/15	WROCŁAWSKA 128/19	WROCŁAWSKA 126/12	ŻWIRKI 3/2	KLASZTORNA 6/2	
INWENTARYZOWAŁ						

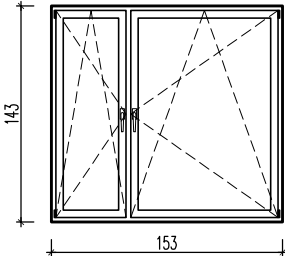
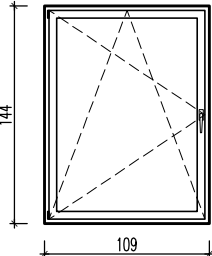
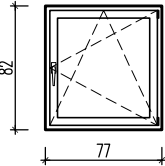
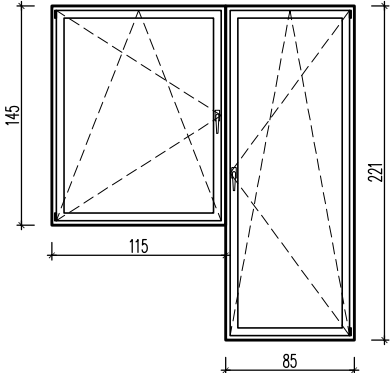
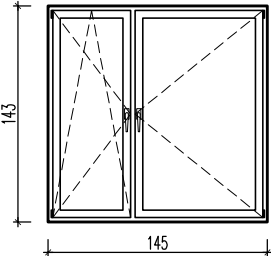

MIEJSKI ZAKŁAD GOSPODARKI MIESZKANIOWEJ
"MZGM" SP. Z O.O.
ul. Kościuszki 14, 63-400 Ostrów Wlkp.

STR 16/30		PRZEMIAN ROBÓT PNO/08/2018 – ZESTAWIENIE STOLARKI PRZEZNACZONEJ DO WYMIANY				
L.P.	134	135	136	137, 138	139	
WIDOK OD WEWNĄTRZ WYMIARY						
WYMIARY [cm]	153x143	109x144	77x82	85x221+115x145	145x143	
LICZBA [szt.]	1	1	1	1+1	1	
WYMIARY PODOKIENNIKA WEWNĘTRZNEGO [cm]	szt.1 155x25	szt.1 127x24	szt.1 100x25	szt.1 120x25	szt.1 152x27	
WYMIARY PODOKIENNIKA ZEWNĘTRZNEGO [cm]	szt.1 145x25	szt.1 114x20	szt.1 83x25	szt.1 119x21	szt.1 149x20	
UWAGI	-----	-----	-----	ZESTAW BALKONOWY	-----	
IMIĘ I NAZWISKO ADRES TELEFON KONTAKTOWY	KLASZTORNA 6/2			KLASZTORNA 7A/3	KLASZTORNA 7C/7	
INWENTARYZOWAŁ						



MIEJSKI ZAKŁAD GOSPODARKI MIESZKANIOWEJ
 "MZGM" SP. Z O.O.
 ul. Kościuszki 14, 63-400 Ostrów Wlkp.

STR 17/30	PRZEDMIAR ROBÓT PNO/08/2018 – ZESTAWIENIE STOLARKI PRZEZNACZONEJ DO WYMIANY					
L.P.	140	141	142	143, 144	145	146
WIDOK OD WEWNĄTRZ WYMIARY						
WYMIARY [cm]	146x144	86x114	56x54	88x228+120x150	117x150	119x120
LICZBA [szt.]	1	1	1	1+1	1	1
WYMIARY PODOKIENNIKA WEWNĘTRZNEGO [cm]	szt.1 152x27	szt.1 87x22	-----	szt.1 121x26	szt.1 121x26	szt.1 140x25
WYMIARY PODOKIENNIKA ZEWNĘTRZNEGO [cm]	szt.1 150x20	szt.1 91x20	szt.1 58x20	szt.1 122x21	szt.1 120x20	szt.1 122x20
UWAGI	-----	-----	-----	ZESTAW BALKONOWY	-----	-----
IMIĘ I NAZWISKO ADRES TELEFON KONTAKTOWY	KLASZTORNA 7C/7			KLASZTORNA 9A/5		
INWENTARYZOWAŁ						



MIEJSKI ZAKŁAD GOSPODARKI MIESZKANIOWEJ
"MZGM" SP. Z O.O.
ul. Kościuszki 14, 63-400 Ostrów Wlkp.

STR 18/30	PRZEMIAN ROBÓT PNO/08/2018 – ZESTAWIENIE STOLARKI PRZEZNACZONEJ DO WYMIANY				
L.P.	147, 148	149	150	151	152
WIDOK OD WEWNĄTRZ WYMIARY					
WYMIARY [cm]	90x230+119x150	118x120	118x150	118x120	118x150
LICZBA [szt.]	1+1	1	1	1	1
WYMIARY PODOKIENNIKA WEWNĘTRZNEGO [cm]	szt.1 121x26	szt.1 121x22	szt.1 121x26	szt.1 140x25	szt.1 122x26
WYMIARY PODOKIENNIKA ZEWNĘTRZNEGO [cm]	szt.1 120x18	szt.1 120x18	szt.1 120x18	szt.1 122x18	szt.1 122x18
UWAGI	ZESTAW BALKONOWY	- - - - -	- - - - -	- - - - -	- - - - -
IMIĘ I NAZWISKO ADRES TELEFON KONTAKTOWY	KLASZTORNA 9/19			KLASZTORNA 9/17	
INWENTARYZOWAŁ					



MIEJSKI ZAKŁAD GOSPODARKI MIESZKANIOWEJ
"MZGM" SP. Z O.O.
 ul. Kościuszki 14, 63-400 Ostrów Wlkp.

STR 19/30	PRZEDMIAR ROBÓT PNO/08/2018 – ZESTAWIENIE STOLARKI PRZEZNACZONEJ DO WYMIANY				
L.P.	153, 154	155	156	157, 158	159
WIDOK OD WEWNĄTRZ WYMIARY					
WYMIARY [cm]	90x230+120x150	117x150	118x120	90x230+120x150	119x120
LICZBA [szt.]	1+1	1	1	1+1	1
WYMIARY PODOKIENNIKA WEWNĘTRZNEGO [cm]	szt.1 122x26	szt.1 122x26	szt.1 122x26	szt.1 130x25	szt.1 122x23
WYMIARY PODOKIENNIKA ZEWNĘTRZNEGO [cm]	szt.1 122x18	szt.1 122x18	szt.1 122x18	szt.1 122x18	szt.1 122x18
UWAGI	ZESTAW BALKONOWY	- - - - -	- - - - -	ZESTAW BALKONOWY	- - - - -
IMIĘ I NAZWISKO ADRES TELEFON KONTAKTOWY	KLASZTORNA 9/17	KLASZTORNA 9/3			KLASZTORNA 9/5
INWENTARYZOWAŁ					



MIEJSKI ZAKŁAD GOSPODARKI MIESZKANIOWEJ
"MZGM" SP. Z O.O.
ul. Kościuszki 14, 63-400 Ostrów Wlkp.

STR 20/30		PRZEDMIAR ROBÓT PNO/08/2018 – ZESTAWIENIE STOLARKI PRZEZNACZONEJ DO WYMIANY				
L.P.	160	161, 162	163	164	165	
WIDOK OD WEWNĄTRZ WYMIARY						
WYMIARY [cm]	120x150	90x228+120x150	146x228	118x150	120x120	
LICZBA [szt.]	1	1+1	1	1	1	
WYMIARY PODOKIENNIKA WEWNĘTRZNEGO [cm]	szt.1 122x26	szt.1 122x26	-----	szt.1 135x25	szt.1 120x23	
WYMIARY PODOKIENNIKA ZEWNĘTRZNEGO [cm]	szt.1 122x18	szt.1 122x18	-----	szt.1 123x20	szt.1 123x20	
UWAGI	-----	ZESTAW BALKONOWY	-----	-----	-----	
IMIĘ I NAZWISKO ADRES TELEFON KONTAKTOWY	KLASZTORNA 9/5		KLASZTORNA 9A/11			
INWENTARYZOWAŁ						



MIEJSKI ZAKŁAD GOSPODARKI MIESZKANIOWEJ
"MZGM" SP. Z O.O.
ul. Kościuszki 14, 63-400 Ostrów Wlkp.

STR 21/30	PRZEDMIAR ROBÓT PNO/08/2018 – ZESTAWIENIE STOLARKI PRZEZNACZONEJ DO WYMIANY				
L.P.	166	167	168	169, 170	171
WIDOK OD WEWNĄTRZ WYMIARY					
WYMIARY [cm]	148x230	118x150	118x120	82x222+143x137	136x136
LICZBA [szt.]	1	1	1	1+1	1
WYMIARY PODOKIENNIKA WEWNĘTRZNEGO [cm]	-----	szt.1 122x26	szt.1 122x20	szt.1 150x25	szt.1 154x22
WYMIARY PODOKIENNIKA ZEWNĘTRZNEGO [cm]	-----	szt.1 122x23	szt.1 122x20	szt.1 150x20	szt.1 140x20
UWAGI	-----	-----	-----	ZESTAW BALKONOWY	-----
IMIĘ I NAZWISKO ADRES TELEFON KONTAKTOWY	KLASZTORNA 9A/23			DEMBIŃSKIEGO 10/48	
INWENTARYZOWAŁ					



MIEJSKI ZAKŁAD GOSPODARKI MIESZKANIOWEJ
"MZGM" SP. Z O.O.
ul. Kościuszki 14, 63-400 Ostrów Wlkp.

STR 22/30		PRZEDIAR ROBÓT PNO/08/2018 – ZESTAWIENIE STOLARKI PRZEZNACZONEJ DO WYMIANY				
L.P.	172, 173	174	175	176, 177	178, 179, 180, 181	182, 183
WIDOK OD WEWNĄTRZ WYMIARY						
WYMIARY [cm]	81x221+148x140	47x60	115x145	110x145	99x182	116x250
LICZBA [szt.]	1+1	1	1	2	4	2
WYMIARY PODOKIENNIKA WEWNĘTRZNEGO [cm]	szt.1 152x22	szt.1 65x15	szt.1 150x30	szt.2 135x30	szt.4 145x30	szt.2 144x30
WYMIARY PODOKIENNIKA ZEWNĘTRZNEGO [cm]	szt.1 155x20	szt.1 64x30	szt.1 120x20	szt.2 115x20	szt.4 115x20	szt.2 120x20
UWAGI	ZESTAW BALKONOWY	STRYCHOWE	-----	-----	-----	-----
IMIĘ I NAZWISKO ADRES TELEFON KONTAKTOWY	DEMBIŃSKIEGO 10/52	GIMNAZJALNA 26/6	GIMNAZJALNA 26/7		GIMNAZJALNA 30/4	KALISKA 23/1A
INWENTARYZOWAŁ						



MIEJSKI ZAKŁAD GOSPODARKI MIESZKANIOWEJ
"MZGM" SP. Z O.O.
ul. Kościuszki 14, 63-400 Ostrów Wlkp.

STR 23/30	PRZEDMIAR ROBÓT PNO/08/2018 – ZESTAWIENIE STOLARKI PRZEZNACZONEJ DO WYMIANY					
L.P.	184	185	186	187	188	189, 190
WIDOK OD WEWNĄTRZ WYMIARY						
WYMIARY [cm]	130x140	92x78	100x136	99x135	99x136	100x140
LICZBA [szt.]	1	1	1	1	1	2
WYMIARY PODOKIENNIKA WEWNĘTRZNEGO [cm]	szt.1 140x20	-----	-----	-----	-----	-----
WYMIARY PODOKIENNIKA ZEWNĘTRZNEGO [cm]	szt.1 140x18	-----	szt.1 115x28	szt.1 115x28	szt.1 115x28	szt.2 147x29
UWAGI	-----	W ŚCIANCIE Z PŁYT G-K	-----	-----	-----	-----
IMIĘ I NAZWISKO ADRES TELEFON KONTAKTOWY	ZIELONA 6/2			PROFESORA KALINY 45/3		
INWENTARYZOWAŁ						



MIEJSKI ZAKŁAD GOSPODARKI MIESZKANIOWEJ
"MZGM" SP. Z O.O.
ul. Kościuszki 14, 63-400 Ostrów Wlkp.

STR 24/30	PRZEDMIAR ROBÓT PNO/08/2018 – ZESTAWIENIE STOLARKI PRZEZNACZONEJ DO WYMIANY				
L.P.	191	192	193	194	195
WIDOK OD WEWNĄTRZ WYMIARY					
WYMIARY [cm]	135x135	135x136	234x221	140x159	139x159
LICZBA [szt.]	1	1	1	1	1
WYMIARY PODOKIENNIKA WEWNĘTRZNEGO [cm]	szt.1 170x30	szt.1 160x30	-----	szt.1 166x25	szt.1 155x24
WYMIARY PODOKIENNIKA ZEWNĘTRZNEGO [cm]	szt.1 140x25	szt.1 139x24	-----	szt.1 148x28	szt.1 142x28
UWAGI	-----	-----	-----	KLAMKI Z ZAMKAMI	KLAMKI Z ZAMKAMI
IMIĘ I NAZWISKO ADRES TELEFON KONTAKTOWY	PADEREWSKIEGO 26B/1			KOŚCIUSZKI 18/17	
INWENTARYZOWAŁ					



MIEJSKI ZAKŁAD GOSPODARKI MIESZKANIOWEJ
 "MZGM" SP. Z O.O.
 ul. Kościuszki 14, 63-400 Ostrów Wlkp.

STR 25/30		PRZEDMIAR ROBÓT PNO/08/2018 – ZESTAWIENIE STOLARKI PRZEZNACZONEJ DO WYMIANY				
L.P.	196	197	198	199	200	201, 202, 203
WIDOK OD WEWNĄTRZ WYMIARY						
WYMIARY [cm]	54x45	210x159	137x159	238x160	136x159	100x145
LICZBA [szt.]	1	1	1	1	1	3
WYMIARY PODOKIENNIKA WEWNĘTRZNEGO [cm]	-----	szt.1 228x29	szt.1 164x31	szt.1 164x30	szt.1 165x31	szt.3 100x23
WYMIARY PODOKIENNIKA ZEWNĘTRZNEGO [cm]	-----	szt.1 215x28	szt.1 146x33	szt.1 146x33	szt.1 144x33	-----
UWAGI	OKNO PIWNICZNE	-----	-----	-----	-----	-----
IMIĘ I NAZWISKO ADRES TELEFON KONTAKTOWY	PIŁSUDZKIEGO 47B/6	KOŚCIUSZKI 18/13	PIASTOWSKA 6/3			WROCŁAWSKA 126/20
INWENTARYZOWAŁ						

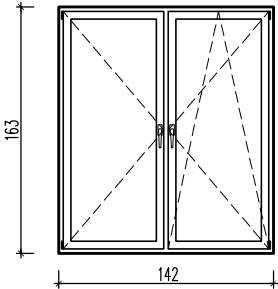
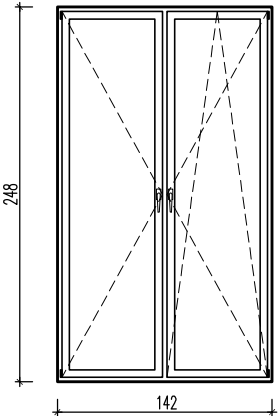
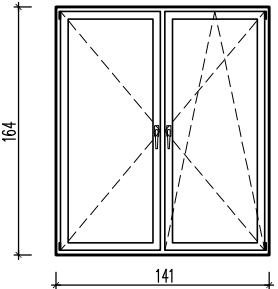
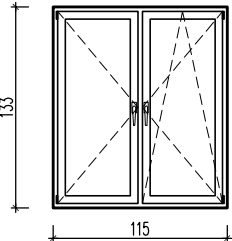
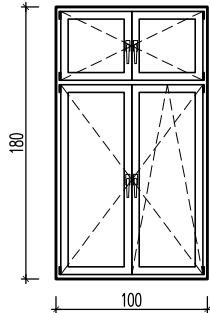
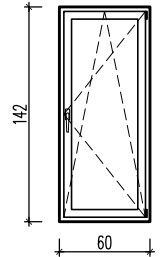

**MIEJSKI ZAKŁAD GOSPODARKI MIESZKANIOWEJ
"MZGM" SP. Z O.O.
ul. Kościuszki 14, 63-400 Ostrów Wlkp.**

STR 26/30		PRZEMIAN ROBÓT PNO/08/2018 – ZESTAWIENIE STOLARKI PRZEZNACZONEJ DO WYMIANY				
L.P.	204	205	206	207, 208	209, 210, 211	212
WIDOK OD WEWNĄTRZ WYMIARY						
WYMIARY [cm]	142x163	142x248	141x164	115x133	100x180	60x142
LICZBA [szt.]	1	1	1	2	3	1
WYMIARY PODOKIENNIKA WEWNĘTRZNEGO [cm]	szt.1 165x30	-----	szt.1 170x27	szt.1 147x28 + szt.1 135x31	szt.3 140x30	szt.1 120x22
WYMIARY PODOKIENNIKA ZEWNĘTRZNEGO [cm]	szt.1 160x26	-----	szt.1 159x26	szt.2 115x22	szt.3 105x28	szt.1 71x28
UWAGI	-----	-----	-----	-----	-----	-----
IMIĘ I NAZWISKO ADRES TELEFON KONTAKTOWY	PIŁSUDSKIEGO 49B/10			OSIEDLE ROBOTNICZE 35/1	PARTYZANCKA 3/1	
INWENTARYZOWAŁ						



MIEJSKI ZAKŁAD GOSPODARKI MIESZKANIOWEJ
"MZGM" SP. Z O.O.
ul. Kościuszki 14, 63-400 Ostrów Wlkp.

STR 27/30	PRZEDMIAR ROBÓT PNO/08/2018 – ZESTAWIENIE STOLARKI PRZEZNACZONEJ DO WYMIANY					
L.P.	213, 214, 215, 216	217, 218, 219	220	221, 222, 223	224	225
WIDOK OD WEWNĄTRZ WYMIARY						
WYMIARY [cm]	115x170	115x126	103x133	98x131	103x120	60x60
LICZBA [szt.]	4	3	1	3	1	1
WYMIARY PODOKIENNIKA WEWNĘTRZNEGO [cm]	szt.4 128x16	szt.3 120x18	szt.1 110x28	szt.3 110x25	szt.1 110x20	szt.1 70x20
WYMIARY PODOKIENNIKA ZEWNĘTRZNEGO [cm]	szt.4 97x21	szt.3 101x21	szt.1 100x21	szt.3 90x21	szt.1 100x21	szt.1 70x21
UWAGI	- - - - -	- - - - -	- - - - -	- - - - -	- - - - -	OKNO STRYCHOWE
IMIĘ I NAZWISKO ADRES TELEFON KONTAKTOWY	WOLNOŚCI 22/17	WOLNOŚCI 22/15		WOLNOŚCI 22/16		
INWENTARYZOWAŁ						



**MIEJSKI ZAKŁAD GOSPODARKI MIESZKANIOWEJ
"MZGM" SP. Z O.O.
ul. Kościuszki 14, 63-400 Ostrów Wlkp.**

STR 28/30	PRZEMIAR ROBÓT PNO/08/2018 – ZESTAWIENIE STOLARKI PRZEZNACZONEJ DO WYMIANY				
L.P.	226, 227	228, 229	230	231, 232, 233	234
WIDOK OD WEWNĄTRZ WYMIARY					
WYMIARY [cm]	120x257+100x200	116x197	138x262	150x113	43x56
LICZBA [szt.]	1+1	2	1	3	1
WYMIARY PODOKIENNIKA WEWNĘTRZNEGO [cm]	szt.1 116x10	szt.2 139x18	- - - - -	szt.3 148x14	szt.1 43x27
WYMIARY PODOKIENNIKA ZEWNĘTRZNEGO [cm]	szt.1 101x15	szt.2 111x20	- - - - -	szt.3 150x25	- - - - -
UWAGI	ZESTAW BALKONOWY	- - - - -	- - - - -	OKNO LUKARNY	OKNO POACIOWE
IMIĘ I NAZWISKO ADRES TELEFON KONTAKTOWY	WOLNOŚCI 3/16			WOLNOŚCI 5/22	
INWENTARYZOWAŁ					



MIEJSKI ZAKŁAD GOSPODARKI MIESZKANIOWEJ
"MZGM" SP. Z O.O.
ul. Kościuszki 14, 63-400 Ostrów Wlkp.

STR 29/30

PRZEDIAR ROBÓT PNO/08/2018 – ZESTAWIENIE STOLARKI PRZEZNACZONEJ DO WYMIANY

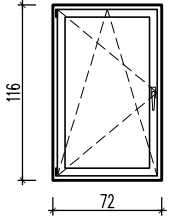
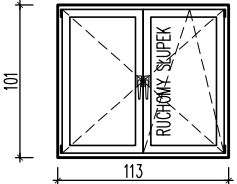
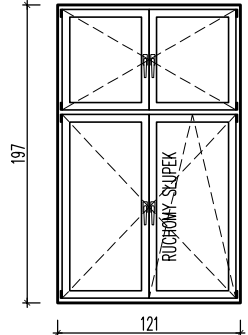
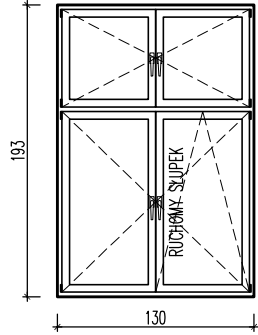
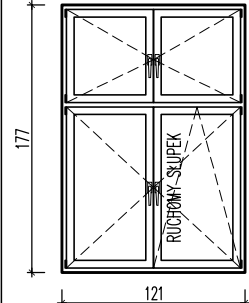
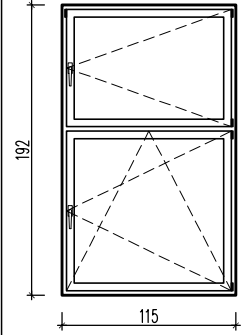
L.P.	235	236	237, 238	239	240	241, 242
WIDOK OD WEWNĄTRZ WYMIARY						
WYMIARY [cm]	72x116	113x101	121x197	130x193	121x177	115x192
LICZBA [szt.]	1	1	2	1	1	2
WYMIARY PODOKIENNIKA WEWNĘTRZNEGO [cm]	szt.1 76x20	szt.1 140x21	szt.2 133x18	szt.1 130x21	szt.1 138x20	szt.2 130x12
WYMIARY PODOKIENNIKA ZEWNĘTRZNEGO [cm]	szt.1 70x20	szt.1 130x20	szt.2 110x20	szt.1 110x21	szt.1 105x21	szt.2 105x15
UWAGI	-----	-----	-----	-----	NA KLATCE SCHODOWEJ	-----
IMIĘ I NAZWISKO ADRES TELEFON KONTAKTOWY	WOLNOŚCI 22/9				WOLNOŚCI 9/6	WOSNY LUDÓW 12/5
INWENTARYZOWAŁ						

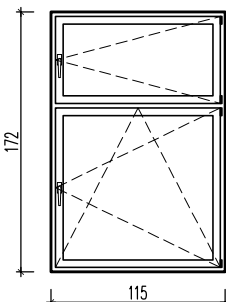
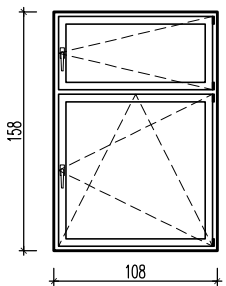
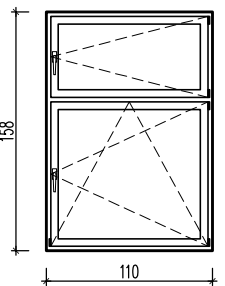
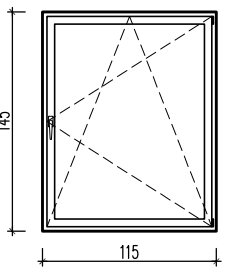
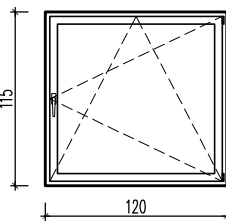
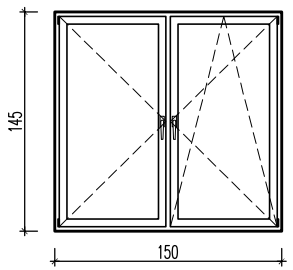

**MIEJSKI ZAKŁAD GOSPODARKI MIESZKANIOWEJ
"MZGM" SP. Z O.O.
ul. Kościuszki 14, 63-400 Ostrów Wlkp.**

STR 30/30		PRZEDMIAR ROBÓT PNO/08/2018 – ZESTAWIENIE STOLARKI PRZEZNACZONEJ DO WYMIANY				
L.P.	243, 244	245, 246	247, 248	249	250	251
WIDOK OD WEWNĄTRZ WYMIARY						
WYMIARY [cm]	115x172	108x158	110x158	115x145	120x115	150x145
LICZBA [szt.]	2	2	2	1	1	1
WYMIARY PODOKIENNIKA WEWNĘTRZNEGO [cm]	szt.2 130x12	szt.2 130x17	szt.2 130x18	szt.1 130x25	szt.1 130x25	szt.1 165x25
WYMIARY PODOKIENNIKA ZEWNĘTRZNEGO [cm]	szt.2 105x15	szt.2 95x15	szt.2 114x20	szt.1 120x20	szt.1 130x20	szt.1 160x25
UWAGI	-----	-----	-----	-----	-----	-----
IMIĘ I NAZWISKO ADRES TELEFON KONTAKTOWY	WIOSNY LUDÓW 12/5			STAROPRZYGDZKA 100/13		
INWENTARYZOWAŁ						